



postavíme Vaš sen



www.salutek.cz



Za značkou SALUTEC stojí česká společnost SALU Systems, která více než 20 let pracuje s hliníkem a moderními technologiemi jeho zpracování. Zkušenosti získané během těchto let jsme promítli do vývoje vlastních pergol a řešení pro venkovní bydlení, která spojují technickou preciznost, funkčnost a čistý současný design.

Naším cílem je vytvářet produkty, které přirozeně rozšiřují obytný prostor domu směrem do zahrady či na terasu.

V portfoliu značky SALUTEC najdete bioklimatické pergoly, pergoly s pevnou střechou, zasklení, stínící techniku i další doplňky, které společně vytvářejí komfortní venkovní prostor využitelný po většinu roku.

Každý projekt vnímáme individuálně.

Vedle standardních řešení nabízíme také řešení na míru, která přizpůsobujeme architektuře domu i představám zákazníka.

Důležitou součástí naší práce je osobní komunikace, odborné poradenství a důraz na detail od prvního návrhu až po finální realizaci.

Produkty SALUTEC vznikají v České republice s důrazem na kvalitní materiály, precizní výrobu a dlouhou životnost.

Věříme, že dobře navržená pergola není jen konstrukcí na zahradě, ale místem, kde vznikají chvíle pohody, setkávání a každodenní radosti z života venku.



OBSAH

2 - 5	Bioklimatické pergoly VERTO
6 - 9	Hliníkové pergoly VERTO Solid
10 - 11	Elektronika, motory a inteligentní ovládání SOMFY
12 - 15	Hliníkové pergoly FORTIS
16 - 21	Bezrámové posuvné zasklení L100
22 - 25	Rámové posuvné zasklení L150
26 - 29	Rámové posuvné zasklení L200
30 - 33	Pevné zasklení L150, L200
34	Plné polykarbonátové desky
35	Dutinkové polykarbonátové desky
36 - 37	Pur panely
38 - 39	Posuvné panely s otočnými lamelami
40 - 41	Screenové rolety
42 - 43	Střešní screenové rolety
44 - 47	WPC terasová prkna
48 - 49	Naše realizace



Bioklimatické pergoly VERTO

... inteligentní komfort v každém detailu

Bioklimatická pergola Verto

je moderní zastřešení terasy, zahrady i komerčních prostor s otočnými hliníkovými lamelami. Robustní konstrukce z pevných profilů a stojnými nohama 160 x 160 mm zaručuje vysokou stabilitu a odolnost vůči větru, dešti i sněhu.

Naklápěcí lamely umožňují plynulou regulaci světla, stínu i přirozeného větrání a vytvářejí ideální mikroklima podle aktuálního počasí.

Ovládání zajišťuje spolehlivá elektronika Somfy, součástí standardu je integrované LED osvětlení.

Verto vyrábíme na míru pro rodinné domy i komerční projekty. Využijte 3D konfigurátor a získejte cenovou nabídku rychle a online.



**výroba
na zakázku**



**lakujeme
na zakázku**

**3D
konfigurátor**



Online



Rozměry

- max. rozměr pergoly se čtyřmi stojnými nohama je **6 000 x 4 000 mm**
- pro větší rozměry je nutné pergolu sestavit z více sekcí a použít více stojných noh

Střešní výplň

- výplň: **hliníkové lamely** (otočné - umožňují přesnou regulaci světla, stínu a ventilace)
- za příplatek je možné dodat také **otočno-posuvné lamely** pro větší flexibilitu

Integrovaný odtok vody

- pergola je navržena s **vestavěným systémem odtoku dešťové vody**

Barva

- standardní barvy pergoly: **RAL 7016** s jemnou strukturou
- standardní barvy lamel: **RAL 7016 a RAL 9003**
- za příplatek lze pergolu **nalakovat do libovolné barvy RAL** podle vašeho přání

Příslušenství

- rámové nebo bezrámové zasklení, zasklení s izolačním dvojsklem, screenové rolety, žaluzie případně LED osvětlení

Profily a příslušenství
k bioklimatické pergole VERTO

1VERTO
Profil VERTO
STŘEŠNÍ LAMELA
RAL 9003



2VERTO
Profil VERTO
střešní lamela
RAL 7016

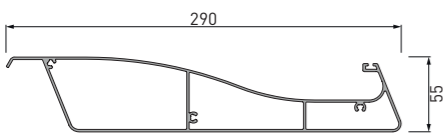

3VERTO
Profil VERTO
KRYT NOHY
RAL 7016

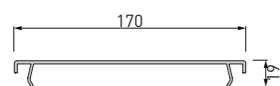

4VERTO
Profil VERTO
NOHA
RAL 7016

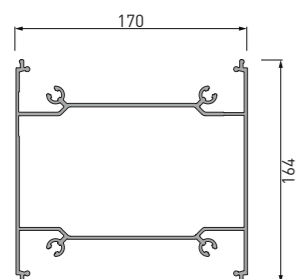

5VERTO
Profil VERTO
OKAP
RAL 7016

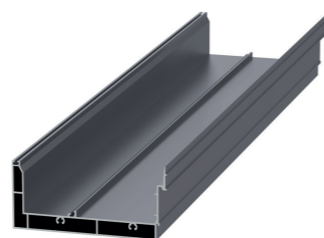

Spojení okapu
s vodorovným
profilem

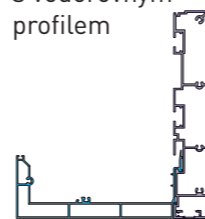

6VERTO
Profil VERTO
VODOROVNÝ PROFIL
RAL 7016



e-shop



Využití slunečního světla

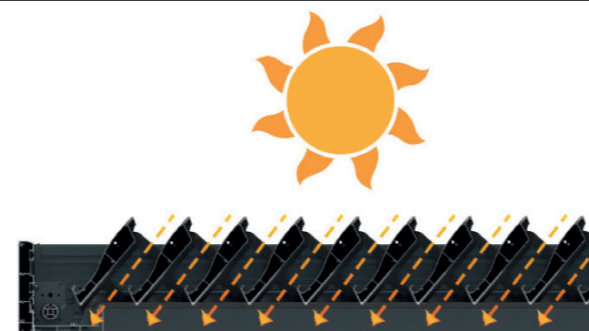

Umožňuje větrání prostoru, i když prší nebo sněží

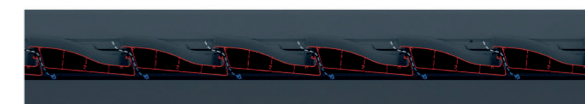

System sběru dešťové vody



Bioklimatické systémy jsou navrženy ke sběru dešťové vody. Voda je směřována z panelů do okapů. Shromážděná voda je odvedena ven přes svislý profil.





Hliníkové pergoly VERTO Solid

... samostojná hliníková pergola s pevnou střešou, navržená pro maximální odolnost a dlouhou životnost

Pergola Verto SOLID

je pevná hliníková pergola s pevnou střešou tvořenou krokviemi a střešní výplň z polykarbonátu nebo PUR panelu. Vychází z konstrukce modelu Verto a nabízí robustní hliníkové profily s vysokou pevností, dlouhou životností a odolností vůči větru i sněhu.

Integrovaný systém odvodu dešťové vody je skrytý v konstrukci a zajišťuje spolehlivou funkčnost i při nepříznivém počasí.

Verto Solid je samostatně stojící pergola vhodná na terasy, zahradní posezení i jako praktický a estetický přístřešek pro auto. Představuje univerzální řešení s důrazem na funkčnost, odolnost a moderní vzhled.



**výroba
na zakázku**



**lakujeme
na zakázku**

3D

konfigurátor



Online



Rozměry

- max. rozměr pergoly se čtyřmi stojnými nohami je 6000 × 4000 mm
- pro větší rozměry je nutné pergolu sestavit z více sekcí a použít více stojných noh

Střešní výplň

- střešní výplň: 6 mm plný polykarbonát nebo PUR panel

Sněhové zatížení

- každou pergolu navrhujeme individuálně podle konkrétní lokality, aby byla konstrukce bezpečná i při maximálním sněhovém zatížení

Integrovaný odtok vody

- pergola je navržena s vestavěným systémem odtoku dešťové vody

Barva

- standardní barvy pergoly: RAL 7016 s jemnou strukturou
- standardní barvy lamel: RAL 7016 a RAL 9003
- za příplatek lze pergolu nalakovat do libovolné barvy RAL podle vašeho přání

Příslušenství

- rámové nebo bezrámové zasklení, zasklení s izolačním dvojsklem, screenové rolety, žaluzie případně LED osvětlení

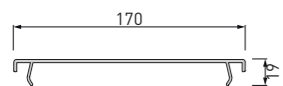

3VERTO
Profil VERTO
KRYT NOHY
RAL 7016

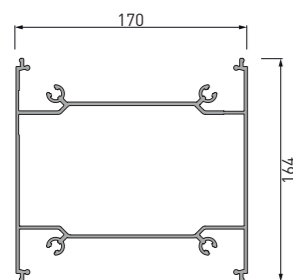

4VERTO
Profil VERTO
NOHA
RAL 7016

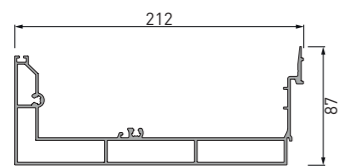

5VERTO
Profil VERTO
OKAP
RAL 7016

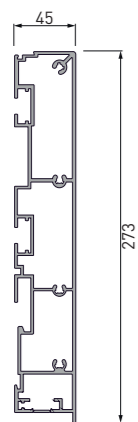

6VERTO
Profil VERTO
VODOROVNÝ PROFIL
RAL 7016



Spojení okapu
s vodorovným
profilem

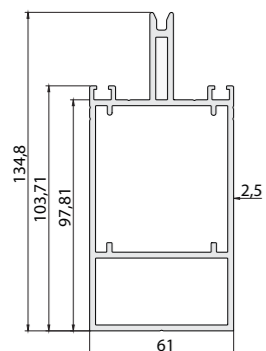
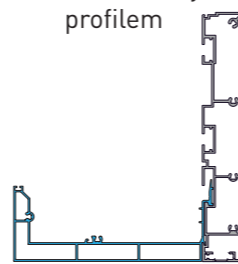

19D1KROKP
KROKEV
RAL 7016

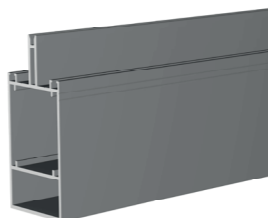

e-shop



System sběru dešťové vody



Voda je směřována z panelů do okapů. Shromážděná voda je odvedena ven přes svislý profil.





Elektronika, motory a inteligentní ovládání SOMFY

... inteligentní komfort v každém detailu

Bioklimatické pergoly jsou vybaveny moderní elektronikou a spolehlivými pohony Somfy, světového lídra v oblasti automatizace stínící techniky.

Motory zajišťují přesné a tiché ovládání všech funkcí pergoly, například naklápění lamel, stínění nebo screenových rolet.

Součástí pergoly může být také integrované LED osvětlení, které vytváří příjemnou atmosféru pro večerní posezení. Veškeré funkce lze pohodlně ovládat jedním dálkovým ovladačem Somfy, jednoduše nastavíte polohu lamel, zapnete LED osvětlení nebo ovládáte screenové rolety.

Systém lze navíc propojit s chytrou domácností a doplnit o automatické senzory reagující na změny počasí. Pergola tak může například sama uzavřít lamely při dešti nebo upravit jejich polohu podle intenzity slunečního záření. Technologie Somfy přináší vysokou spolehlivost, dlouhou životnost a maximální komfort při každodenním používání pergoly.

somfy®

e-shop



Somfy Situo 5 Var A/M io Pure II ovládač

- pětikanálový přenosný dálkový ovladač pro lokální ovládání io pohonů nebo skupiny pohonů či přijímačů
- pro naklápění lamel žaluzií či změnu intenzity světla



Somfy Tahoma switch vypínač

- intuitivní aplikace pro chytré telefony a tablety
- ovládejte, centralizujte a programujte si vaše domácí vybavení z pohodlí domova nebo vzdáleně
- wifi připojení
- Integrovaný Zigbee 3.0 modul



Profily pro LED osvětlení VERTO, Verto LED plastový roh

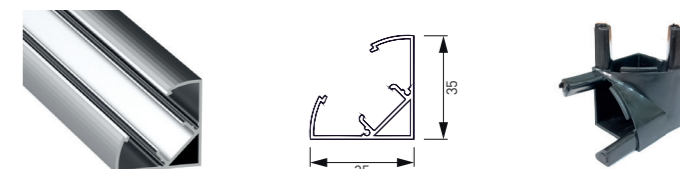

včetně mléčného difuzoru

e-shop
LED profily



Somfy WHITE LED RECEIVER IO

- Application: Markýzy, Osvětlení, Pergoly
- Kapacita paměti: 4
- Dosah uvnitř budovy: 20 m
- Dosah ve volném prostoru: 200 m
- Jmenovité napětí/kmitočet: DC - RGE 11 - 24V
- Stupeň krytí: IP 55



LED pásky



e-shop
LED pásky





Hliníkové pergoly FORTIS

... maximální pevnost a odolnost bez kompromisů

Hliníková pergola Fortis

představuje pevné a elegantní zastřešení terasy, zahrady či venkovního posezení.

Zesílená hliníková konstrukce s robustními profily zaručuje vysokou stabilitu, odolnost vůči větru i zatížení sněhem a dlouhou životnost bez náročné údržby.

Polykarbonátová střeška spolehlivě chrání před deštěm a ostrým sluncem, zároveň propouští dostatek přirozeného světla a vytváří příjemné prostředí pro každodenní odpočinek.

Fortis je ideální volbou pro moderní rodinné domy i komerční objekty. Pergolu vyrábíme na míru podle požadovaných rozměrů a projektu.

Využijte 3D konfigurátor a získajte cenovou nabídku rychle a jednoduše.



**výroba
na zakázku**



**lakujeme
na zakázku**

**3D
konfigurátor**



Online



Rozměry

- max. hloubka pergoly je 4000 mm
- délka pergoly není konstrukčně omezena a lze ji přizpůsobit individuálním požadavkům projektu

Sklon střechy

- 4° - 10°

Střešní výplň

- střešní výplň: dutinkový 16 mm X-lite polykarbonát, 6 mm plný polykarbonát nebo PUR panel

Sněhové zatížení

- závisí na zvolené střešní výplni a počtu krokví
- každou pergolu navrhujeme individuálně podle konkrétní lokality, aby byla konstrukce bezpečná i při maximálním sněhovém zatížení

Integrovaný odtok vody

- pergola je navržena s **vestavěným systémem odtoku dešťové vody**

Barva

- standardní barvy: RAL 7016 s jemnou strukturou, stříbrný elox
- za příplatek lze pergolu nalakovat do libovolné barvy RAL podle vašeho přání

Příslušenství

- rámové nebo bezrámové zasklení, zasklení s izolačním dvojsklem, screenové rolety, žaluzie případně LED osvětlení.

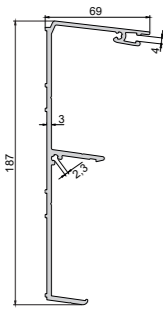

19D1STENP
Profil STĚNOVÝ
187 x 69 x 3 mm

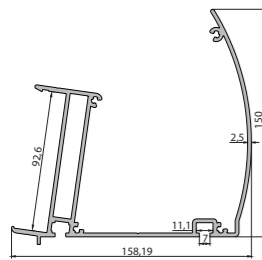
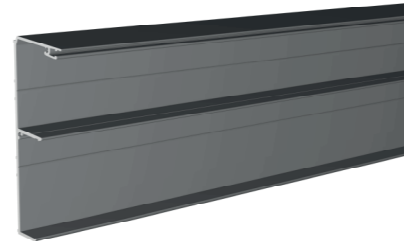

19D1OKAP
Profil OKAPOVÝ
150 x 158 x 2,5 mm

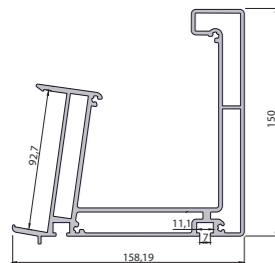

5FORTISO
Profil OKAPOVÝ
HRANATÝ
150 x 158 x 2,5 mm

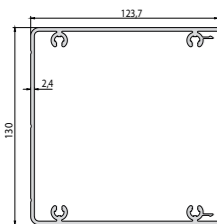

19D1NOHAP
NOHA
125 x 130 x 2,4 mm
délka: 4,8 m

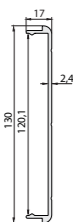
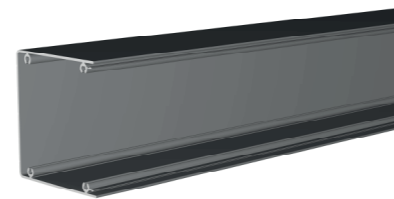

19D1KRNP
KRYT NOHY
130 x 17 x 2,4 mm

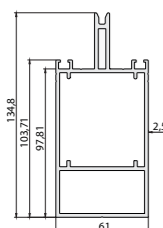
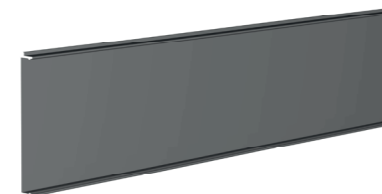

19D1KROK
KROKEV
135 x 61 x 2,5 mm

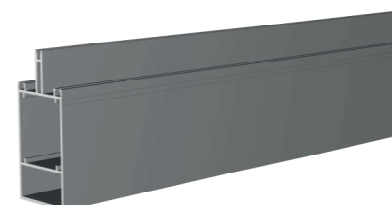

e-shop





Bezrámové posuvné zasklení L100

... elegance, která otvírá výhled

Posuvné bezrámové zasklení L100

je elegantním řešením pro pergoly a zimní zahrady. Chrání před větrem i deštěm a zároveň zachovává ničím nerušený výhled do okolí. Minimalistické bezrámové provedení přirozeně doplní moderní i tradiční architekturu.

Posuvné panely umožňují snadné a flexibilní otevírání podle aktuální potřeby, takže prostor můžete plně využívat po většinu roku.

Kvalitní materiály a pevná konstrukce zajišťují dlouhou životnost, stabilitu a odolnost vůči povětrnostním vlivům.

Vytvořte si komfortní a stylové místo pro odpočinek, které propojí exteriér s pohodlím interiéru.



**výroba
na zakázku**



**lakuje
na zakázku**

3D

konfigurátor



Online



Doporučené rozměry dveří

- šířka: min. 600 mm / max. 1300 mm
- výška: max. 2500 mm
- hmotnost dveří: 1300 mm x 2500 mm je 80 kg
- maximální rozměr zasklení: šířka 6000 mm a výška 2500 mm

Sklo

- 10 mm silné kalené sklo

Vodící kolejnice

- 3-kolej nebo 4-kolej

Profily a příslušenství

k posuvnému systému bezrámových dveří L100

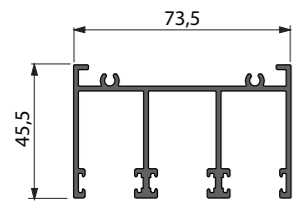

19D1PROH3

Profil HORNÍ
L100 trojkolej
délka: 6,5 m

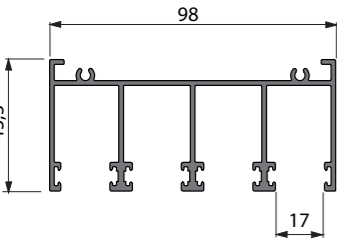

19D1PROH4

Profil HORNÍ
L100 čtyřkolej
délka: 6,5 m

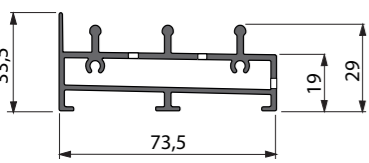

19D1PROD3

Profil DOLNÍ
L100 trojkolej
délka: 6,5 m

**pevný profil
s možností
odvodnění**

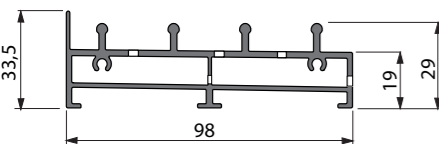

19D1PROD4

Profil DOLNÍ
L100 čtyřkolej
délka: 6,5 m

**pevný profil
s možností
odvodnění**

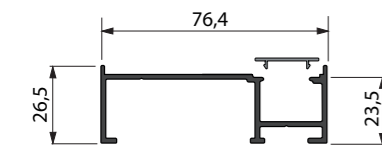

19D1PBR3

Profil BOČNÍ RÁMOVÝ
L100 pro trojkolej
délka: 4,8 m

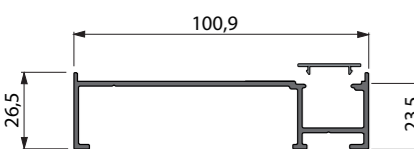

19D1PBR4

Profil BOČNÍ RÁMOVÝ
L100 pro čtyřkolej
délka: 4,8 m

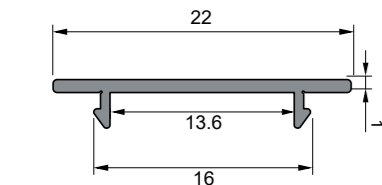

19D1KRPR

KRYCÍ LIŠTA
k bočnímu profilu
délka: 4,8 m

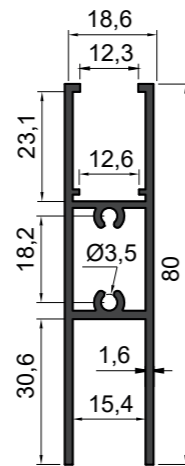

19D1DVPL100

Příčka DVEŘNÍ L100

**Doporučené
rozměry dveří:**

šířka:
min. 600 mm
max. 1300 mm

výška:
max. 2500 mm

hmotnost dveří:
1300 x 2500
je 80 kg

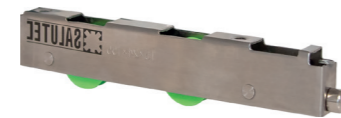
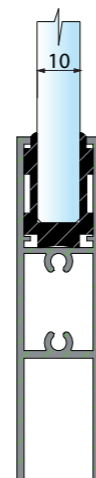

17APV

Spodní vozík

- možnost výškového seřízení až 7 mm
- nosnost jednoho vozíku je 40 kg
- dvě kolečka pro zatížení



17APP1

Úchyt PRAVÝ
jednoduchý



17APL1

Úchyt LEVÝ
jednoduchý



17AP2

Úchyt dvojitý



Dveřní záchytné koncovky

k posuvnému systému bezrámových dveří L100



Úchyt PRAVÝ jednoduchý



Úchyt LEVÝ jednoduchý



Úchyt dvojitý

- součástí úchytů jsou těsnící gumičky sloužící k tichému a hladkému dorazu

- záchytné koncovky zajišťují posunutí všech křídel za sebou

- systém umožňuje velkou variabilitu uspořádání dveří

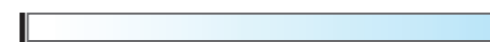

17AP2

Úchyt dvojitý

17APL1

Úchyt LEVÝ jednoduchý

17APP1

Úchyt PRAVÝ jednoduchý

Dveřní těsnění plastové

k posuvnému systému bezrámových dveří L100

BOČNÍ (musí být vždy)

ZADNÍ

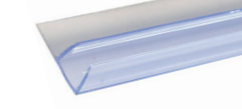

Součástí systému jsou dorazové a těsnící lišty.

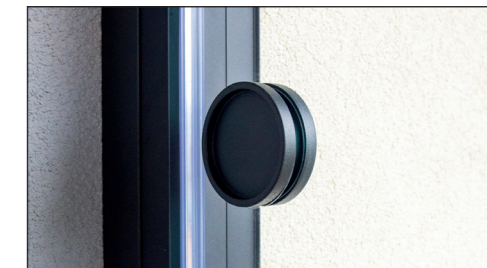

Těsnění BOČNÍ

Těsnění ZADNÍ

Těsnění ČELNÍ

Těsnění BOČNÍ

Těsnění ZÁSLEPKA

Ukázka některých variant systému

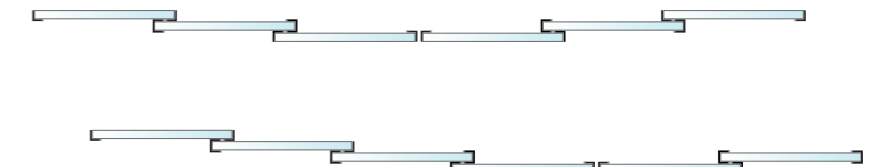
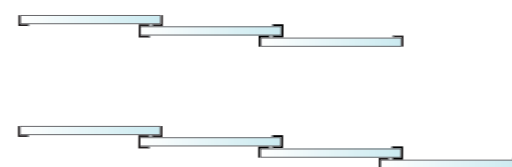

Zámky

k posuvnému systému bezrámových dveří L100



Zámek JEDNOSTRANNÝ

rozměry:
šířka 100 mm
výška 150 mm



Zámek OBOUSTRANNÝ

rozměry:
šířka 100 mm
výška 150 mm

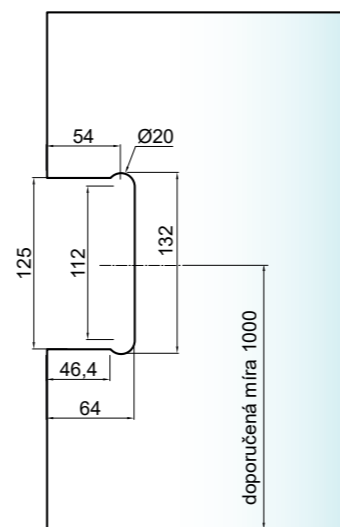

Rozměry pro přípravu otvoru do skla pro zámek

Zámek JEDNOSTRANNÝ

Zámek OBOUSTRANNÝ

Zámek JEDNOSTRANNÝ

Úchytka ORI oboustranná

k posuvnému systému bezrámových dveří L100



U-ORI687
chrom

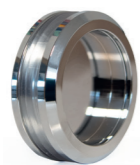

U-ORI68R
RAL 9005



U-ORI68N
RAL 7016

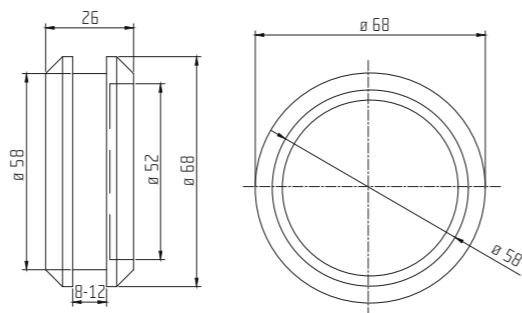

Rozměr otvoru do skla pro úchytku je Ø 60

Oboustranná úchytka umožňuje snadné zasouvání dveří

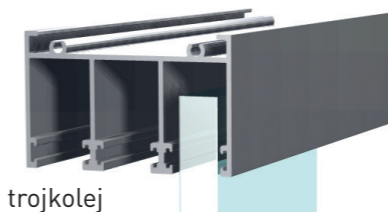

profil HORNÍ L100 trojkolej

sklo tloušťky 10 mm
OPTIWHITE

možnost výškového
seřízení až 7 mm

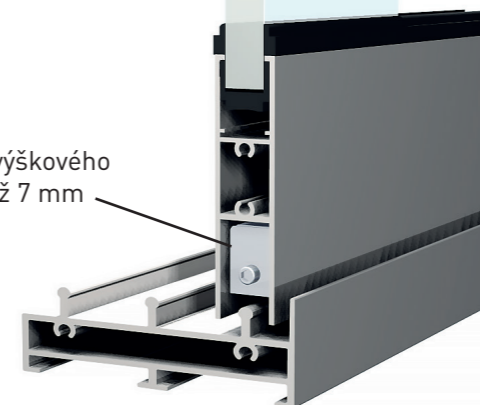

profil DOLNÍ L100 trojkolej



Profil HORNÍ L100 čtyřkolej
s kartáči



Profil DOLNÍ L100 čtyřkolej

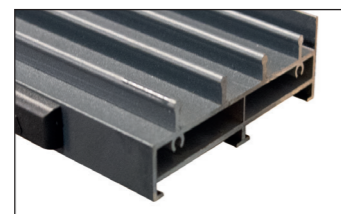

Profil DOLNÍ L100 čtyřkolej
s odtokovými krytkami

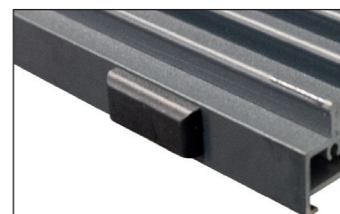

Profil DOLNÍ L100 čtyřkolej
s odtokovými krytkami



system zasklení L100

naše realizace





Rámové posuvné zasklení L150

... otevřete si cestu k pohodlí v každém počasí

Rámové hliníkové posuvné zasklení L150

je spolehlivé a elegantní řešení pro pergoly a zimní zahrady. Poskytuje účinnou ochranu před větrem, deštěm i hlukem a výrazně zvyšuje komfort venkovního posezení.

Odolné hliníkové profily zaručují pevnost, dlouhou životnost a minimální údržbu. Posuvný systém s plynulým a tichým chodem je dostupný ve dvoukolejné nebo trojkolejné variantě pro flexibilní otevírání. Výplň tvoří 6 mm bezpečnostní sklo, které zachovává dostatek světla i nerušený výhled.

L150 prodlužuje sezónu využívání venkovního prostoru a vytváří chráněné místo pro relaxaci po většinu roku.



**výroba
na zakázku**



**lakujeme
na zakázku**

3D

konfigurátor



Online



Doporučené rozměry dveří

- šířka: min. 700 mm / max. 1600 mm
- výška: max. 2500 mm
- hmotnost dveří: max. 100 kg.
- maximální rozměr zasklení: šířka 6000 mm a výška 2500 mm

Sklo

- 6mm silné sklo: 15 kg / m²

Vodící kolejničky

- 2-kolej nebo 3-kolej

Profily

k posuvnému systému pro jednosklo L150

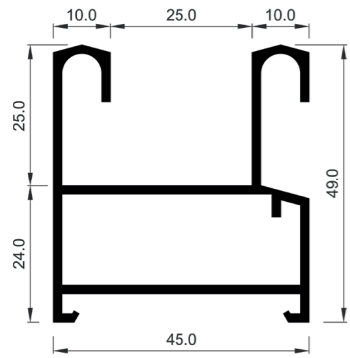

19D1PR2L150
Profil RÁMOVÝ L150
dvojkolej

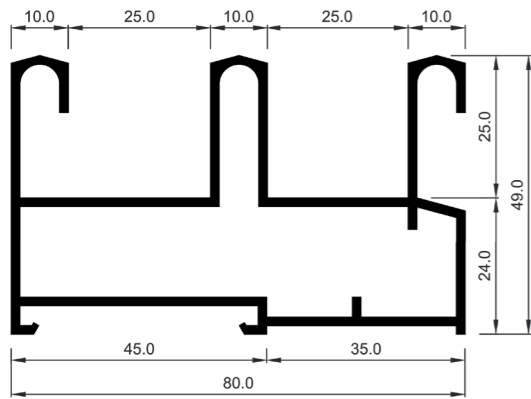

19D1PR3L150
Profil RÁMOVÝ L150
trojkolej

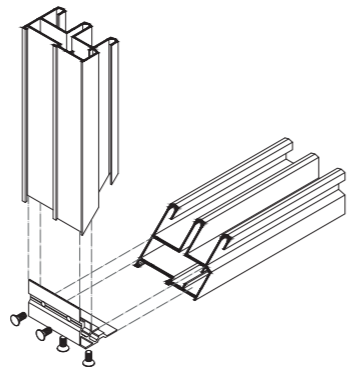

Profil RÁMOVÝ L150
trojkolej

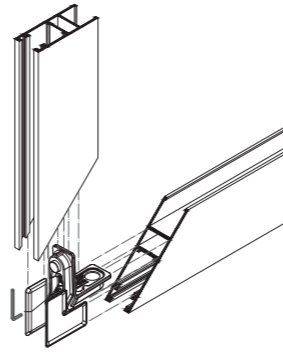

Příčka DVEŘNÍ
L150

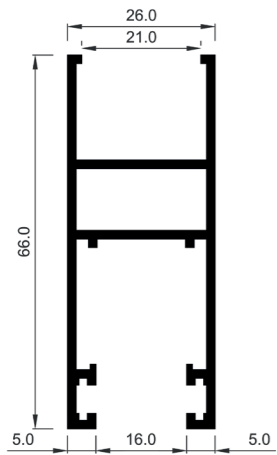

19D1DVPL150
Příčka DVEŘNÍ L150

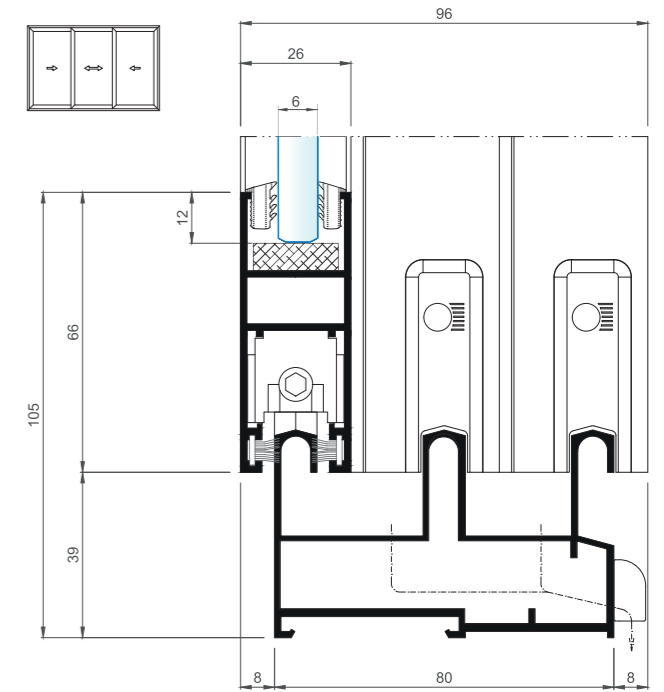
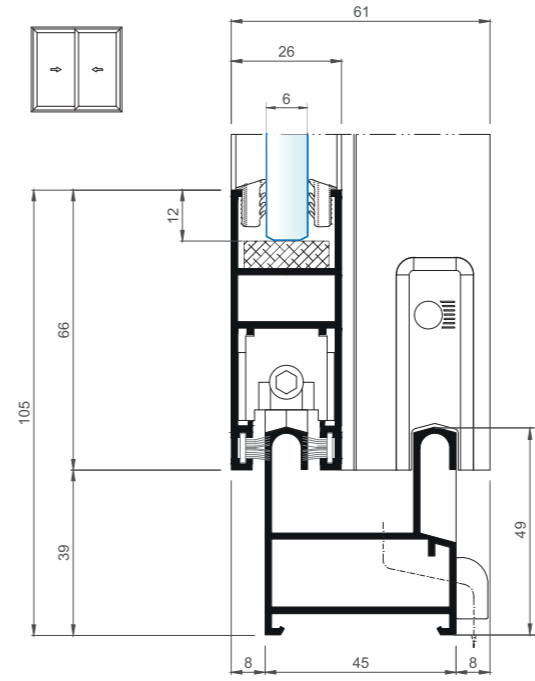

Ukázka některých variant systému

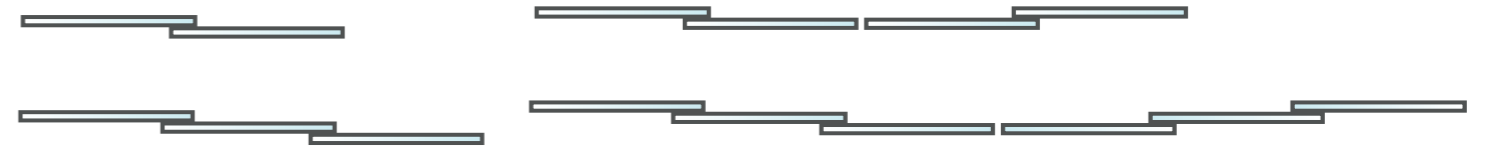

system zasklení L150 naše realizace

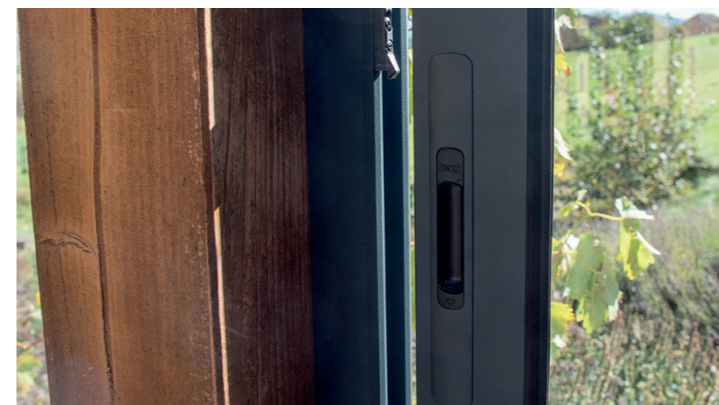



Rámové posuvné zasklení L200

... prémiové zasklení pro maximální komfort po celý rok

Rámové hliníkové posuvné zasklení L200

je prémiové řešení pro pergoly a zimní zahrady s důrazem na celoroční komfort. Kombinuje moderní design, vysokou funkčnost a výborné tepelně izolační vlastnosti.

Odolné hliníkové profily zaručují dlouhou životnost a minimální údržbu, zatímco posuvný mechanismus zajišťuje tichý a plynulý chod.

Systém je dostupný ve dvou či trojkolejných variantě pro flexibilní otevírání. Výplň tvoří kvalitní izolační dvojsklo, které účinně chrání před chladem, větrem, deštěm i hlukem a zároveň propouští dostatek světla.

L200 rozšiřuje možnosti celoročního využití venkovního prostoru a zvyšuje komfort bydlení.



výroba
na zakázku



lakujeme
na zakázku

3D

konfigurátor



Online



Doporučené rozměry dveří

- šířka: min. 700 mm / max. 1600 mm
- výška: max. 2500 mm
- hmotnost dveří: max. 100 kg.
- maximální rozměr zasklení: šířka 6000 mm a výška 2500 mm

Sklo

- sklo silné 2 x 4 mm: 20 kg / m²

Izolační vlastnosti

- propustnost: $U_w \geq 1,5$ (W/m² K)
- akustická izolace: R_w až 39 dB
- propustnost vzduchu: třída 3
- vodotěsnost: třída 7A
- odolnost proti vetru: třída C5

Vodící kolejnice

- 2-kolej nebo 3-kolej

Profily

k posuvnému systému pro dvojsklo L200

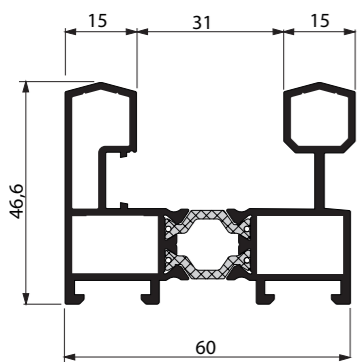

19D1PR2L200
Profil RÁMOVÝ L200
dvojkolej

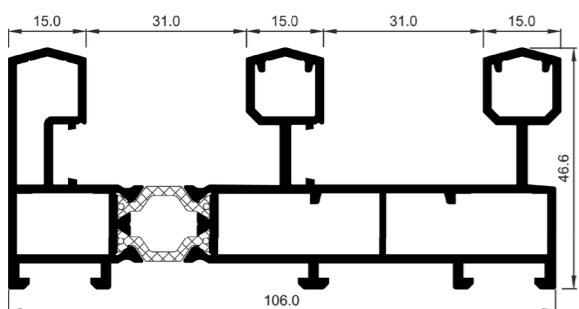

19D1PR3L200
Profil RÁMOVÝ L200
trojkolej

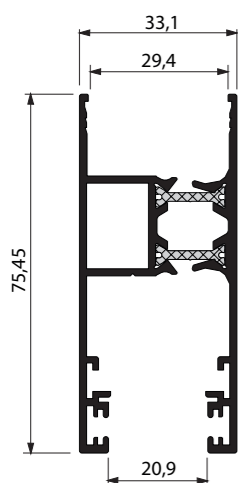

19D1DVPL200
Příčka DVEŘNÍ L200

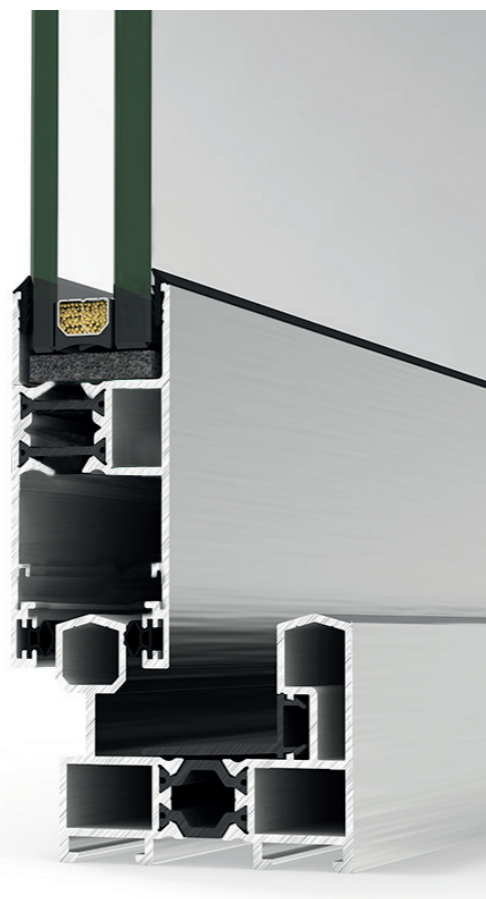
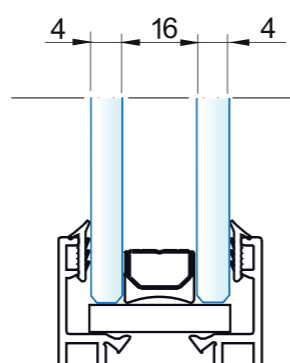

ilustrační foto

Ukázka některých variant systému

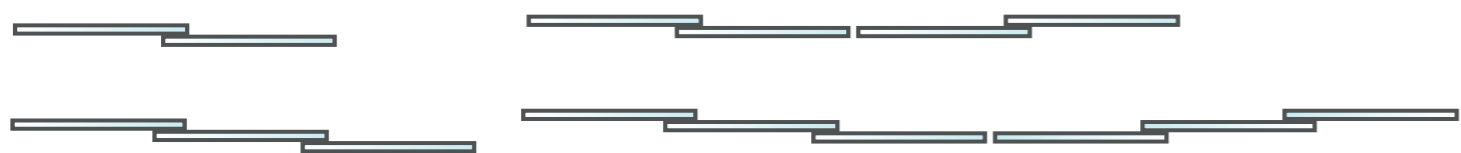

ilustrační foto



Pevné zasklení L150 a L200

... více světla, více komfortu, méně starostí s počasím

Pevné rámové zasklení L150 a L200

je ideálním řešením pro pergoly a zimní zahrady, s důrazem na eleganci, odolnost a funkčnost.

Hliníkové profily s dlouhou životností a minimální údržbou zajišťují stabilitu a spolehlivost celé konstrukce.

Výplň tvoří 6 mm jednosklo nebo izolační dvojsklo. Toto sklo poskytuje dostatek světla, tepelnou izolaci a ochranu před větrem, deštěm i hlukem.

Systém je vhodný také pro zasklení šikmin, což umožňuje flexibilní řešení projektu.

L150 a L200 rozšiřují možnosti celoročního využití pergoly a vytvářejí komfortní a estetický venkovní prostor.



**výroba
na zakázku**



**lakujeme
na zakázku**

3D

konfigurátor



Online



Doporučené rozměry dveří

- maximální rozměr zasklení: šířka 6000 mm a výška 2500 mm

Sklo

- 6mm silné jednosklo nebo izolační dvojsklo

Možnosti výroby šikmého zasklení

- ano

19D1ZL
Zasklívací lišta

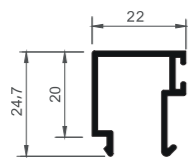

19D1PROPZ
Profil pevného zasklení

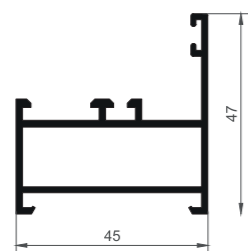

19D1PRIPZ
Příčka pevného zasklení

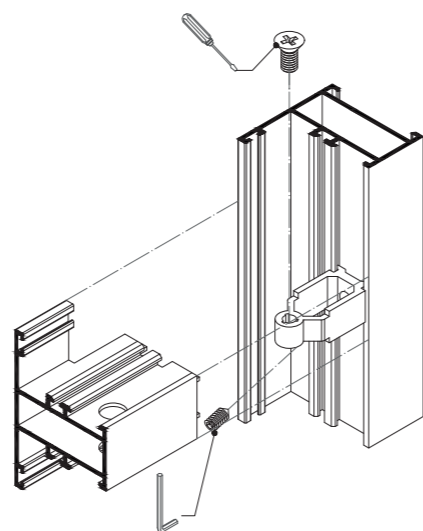
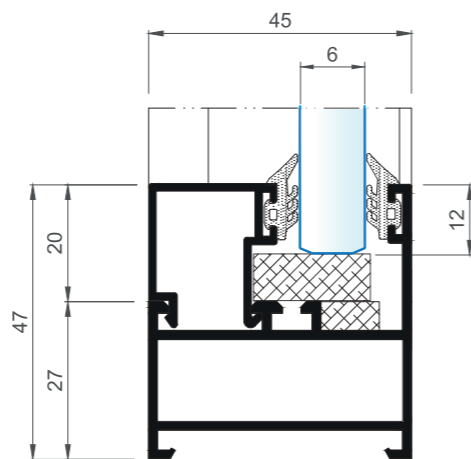
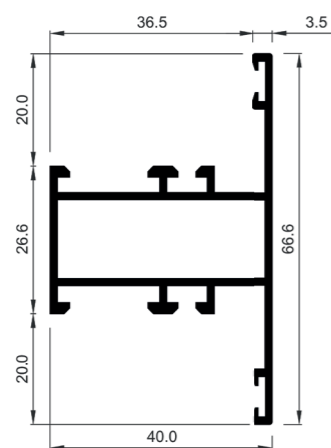

Z konstrukčních důvodů je minimální rozměr kratší strany 100 mm

Obvodové krycí lišty systému
L150, L200

31D1PROLXX
Profil L 20 × 20

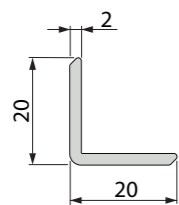

19D1KRLP20
Krycí lišta 20 × 2

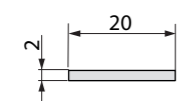

19D1KRLP25
Krycí lišta 25 × 2

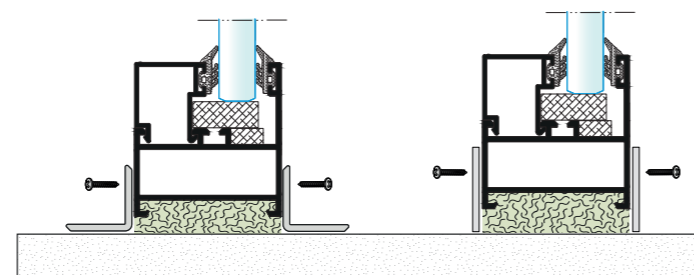
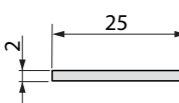

- délka profilu max. 6 m (dle typu)
- součástí krycích lišt jsou 4 vruty na 1 m profilu (profil není předvrtán)





Plné polykarbonátové desky



Dutinkové polykarbonátové desky

Plné polykarbonátové desky představují odolnou a spolehlivou střešní výplň pro pergoly a zastřešení teras. Vyznačují se vysokou mechanickou pevností, výbornými optickými vlastnostmi a dlouhodobou odolností vůči povětrnostním vlivům. Materiál je prakticky nerozbitný a zároveň výrazně lehčí než sklo, což zajišťuje bezpečný a stabilní provoz konstrukce.

Díky UV ochraně si desky dlouhodobě zachovávají propustnost světla i barevnou stálost. Jsou vhodné pro použití v exteriéru i interiéru a poskytují spolehlivou ochranu před deštěm, větrem i slunečním zářením.

Barevné varianty

- barvy: čirá, mléčná, kouřová

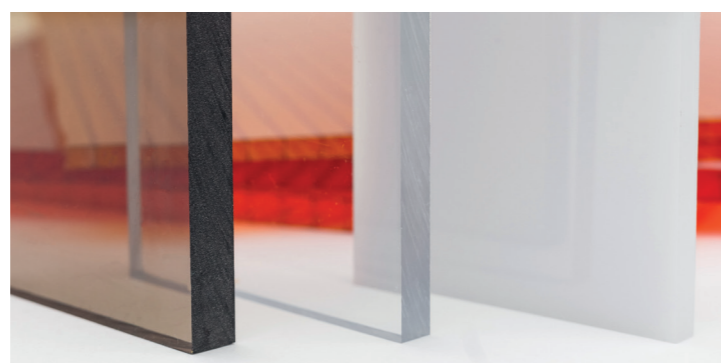

Hlavní přednosti

- tloušťka desky: 6 mm
- 10 let záruka
- vysoká propustnost světla
- barevná stálost a UV ochrana
- vysoká odolnost proti nárazu
- nízká hmotnost oproti sklu
- vhodné pro exteriér i interiéru

Dutinkové polykarbonátové desky představují lehkou a velmi odolnou střešní výplň vhodnou pro pergoly, zastřešení teras i dalších venkovních prostor. Díky vícekomorové konstrukci poskytují dobré tepelně izolační vlastnosti při zachování vysoké propustnosti světla. Zároveň účinně chrání před deštěm, větrem i přímým slunečním zářením.

Desky jsou opatřeny UV ochranou, která zajišťuje dlouhodobou barevnou stálost a stabilitu materiálu. Nízká hmotnost a vysoká pevnost umožňují použití i u větších konstrukcí pergol.

Barevné varianty

- barvy: čirá, mléčná, kouřová

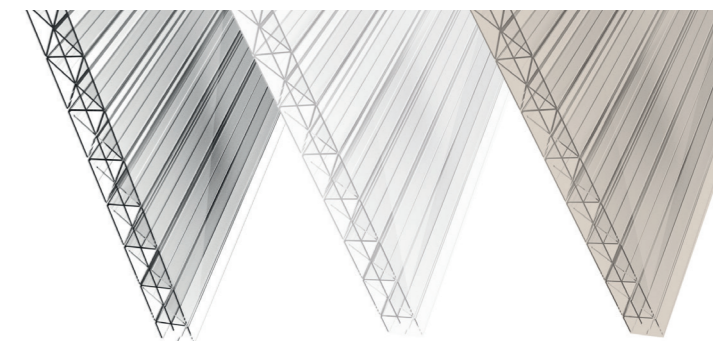

Hlavní přednosti

- tloušťka desky: 16 mm X-lite
- 10 let záruka
- vysoká propustnost světla
- dobré tepelně izolační vlastnosti
- UV ochrana a barevná stálost
- nízká hmotnost
- vysoká odolnost proti povětrnostním vlivům



Termoizolační panel

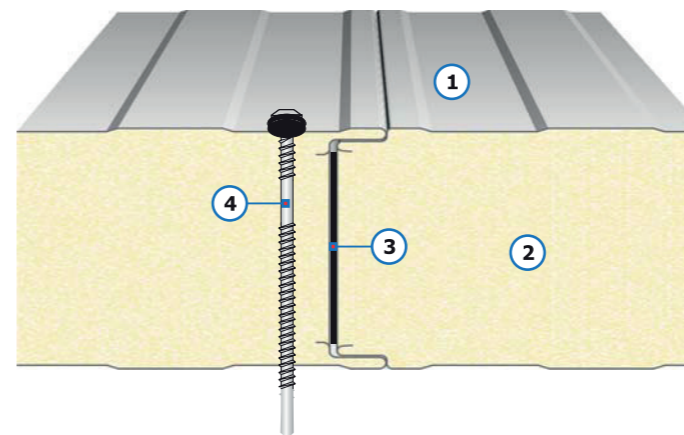

- 1 Lakovaný galvanizovaný ocelový plech, v souladu s EN 10143, EN 10346 a EN 10169-1.
Typy provedení povrchu panelů: STANDARD, PLISSE, HLADKÝ
- 2 Jádro: polyuretanová pěna PUR nebo PIR (zdraví neškodná)
- 3 Těsnící páska: zvyšuje tepelnou izolaci a zvyšuje pevnost spojů. Aplikováno z výroby.
- 4 Šroub s podložkou a těsněním z EPDM.

Typy provedení kovových povrchů

STANDARD

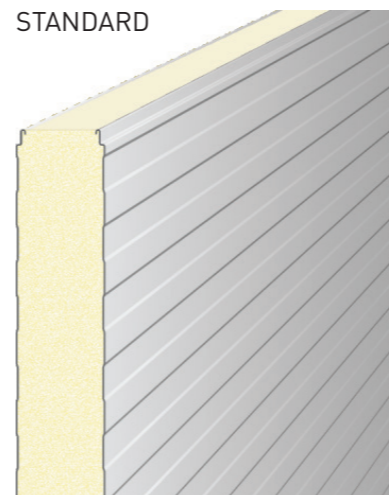

PLISSE

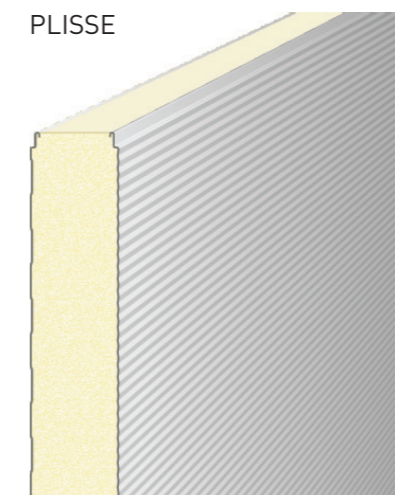

HLADKÝ

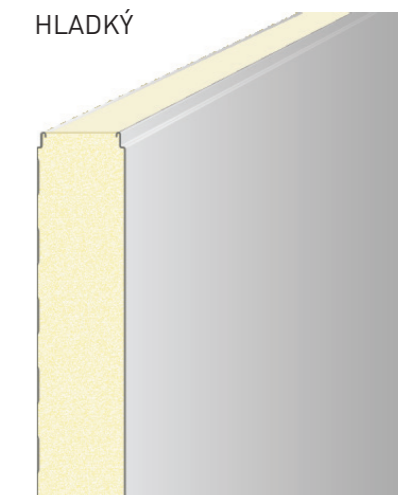

Povrchová úprava kovu

Stěny termoizolačního panelu (o tloušťce 0,4–0,5 mm) jsou vyrobeny ze dvou vrstev lakovaného pozinkovaného ocelového plechu (ocel S250GD) (v souladu s EN 10143, EN 10346 a EN 10169-1).

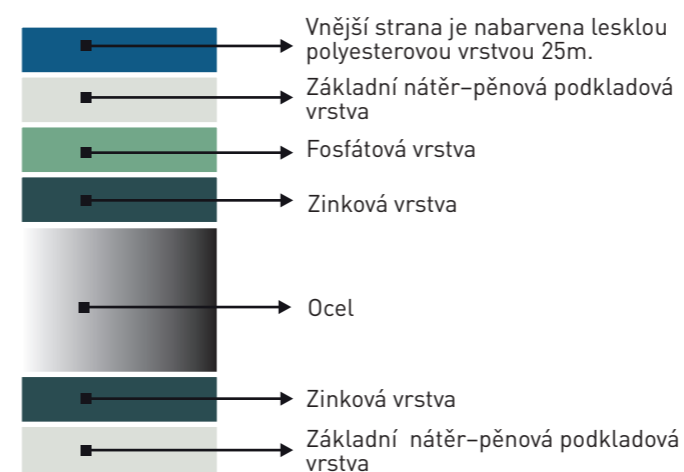

Dostupné skladové barvy

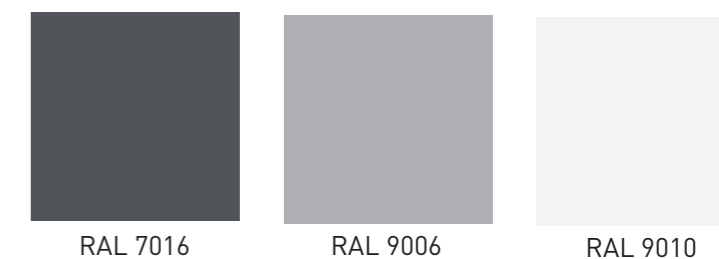

Aktuální nabídka na dotaz.

Pur panely

PUR panel představuje pevnou a vysoce odolnou střešní výplň určenou pro pergoly, přístřešky i zastřešení teras. Sendvičová konstrukce panelu tvořená ocelovými plechy s izolačním polyuretanovým jádrem zajišťuje vysokou pevnost, dlouhou životnost a velmi dobré tepelně izolační vlastnosti.

Díky neprůsvitnému provedení poskytuje PUR panel účinnou ochranu před slunečním zářením, deštěm i nepříznivým počasím.

Zastřešený prostor tak zůstává příjemně zastíněný a chráněný i během horkých letních dnů.

Panel zároveň vyniká nízkou hmotností a vysokou stabilitou, což z něj činí ideální řešení pro pevné střechy pergol nebo přístřešků pro automobily.

Hlavní přednosti

- pevná a stabilní neprůsvitná střešní výplň
- velmi dobré tepelně izolační vlastnosti
- vysoká pevnost a odolnost
- účinná ochrana před sluncem, deštěm a větrem
- dlouhá životnost a minimální údržba
- vhodné pro pergoly i přístřešky pro auta



Posuvné panely s otočnými lamelami

... ochrana před sluncem, větrem i zvědavými pohledy

Lamelové panely představují elegantní a funkční řešení bočního stínění pergoly. Panely umožňují regulovat množství světla, soukromí i přirozené větrání pomocí otočných hliníkových lamel.

Díky možnosti posouvání panelů lze prostor pergoly snadno přizpůsobit aktuálním podmínkám a potřebám uživatele. Konstrukce panelu je tvořena hliníkovým rámem s úzkým obvodovým profilem, který působí lehce a moderně a zároveň zajišťuje dostatečnou pevnost i při větších rozměrech.

Panely lze použít jako **posuvné stínění v kolejnicovém systému**, nebo jako **pevné lamelové pole**.

Díky kvalitní hliníkové konstrukci a odolné povrchové úpravě jsou vhodné pro dlouhodobé použití v exteriéru.



výroba
na zakázku



lakujeme
na zakázku

Online



Hlavní přednosti

- regulace světla a soukromí pomocí otočných lamel
- možnost přirozeného větrání prostoru pergoly
- dvě varianty lamel: hladká, drážkovaná
- možnost posuvného i pevného panelu
- odolná hliníková konstrukce vhodná pro exteriér
- moderní architektonický prvek pergoly i fasády
- různé barevné provedení

Doporučené rozměry panelu

- maximální šířka 1500 mm
- maximální výška 3000 mm
- při výšce 3000 mm je počet lamel 36 ks
- při výšce 1200 mm je počet lamel 13 ks



Screenové rolety

... ochrana před sluncem, větrem i zvědavými pohledy

ZIP screen rolety představují moderní a vysoce funkční řešení stínění bočních stran pergol. Speciální ZIP systém vedení látky v bočních lištách zajišťuje její pevné napnutí a vysokou stabilitu i při silnějším větru. Roleta tak spolehlivě chrání před ostrým sluncem, větrem i nežádoucími pohledy z okolí.



**výroba
na zakázku**



**lakujeme
na zakázku**

Online



Použitá screenová tkanina propouští dostatek přirozeného světla a zároveň zachovává částečný výhled směrem ven, čímž vytváří příjemné a komfortní prostředí pod pergolou. Rolety jsou vybaveny kvalitní motorizací Somfy s pohodlným dálkovým ovládním a lze je snadno integrovat i do systémů inteligentní domácnosti.

Elegantní design hliníkových profilů a možnost výběru z více barev textilií umožňují perfektní sladění s pergolou i architekturou domu.

Hlavní přednosti

- výběr až z 10 barev screenových textilií
- stabilní vedení látky díky ZIP systému v bočních lištách
- motorizace a ovládání Somfy s dálkovým ovladačem
- účinná ochrana před sluncem a přehříváním prostoru
- moderní design a perfektní integrace do konstrukce pergoly

Doporučené rozměry

- maximální šířka 4000 mm
- maximální výška 3000 mm

Barevné varianty

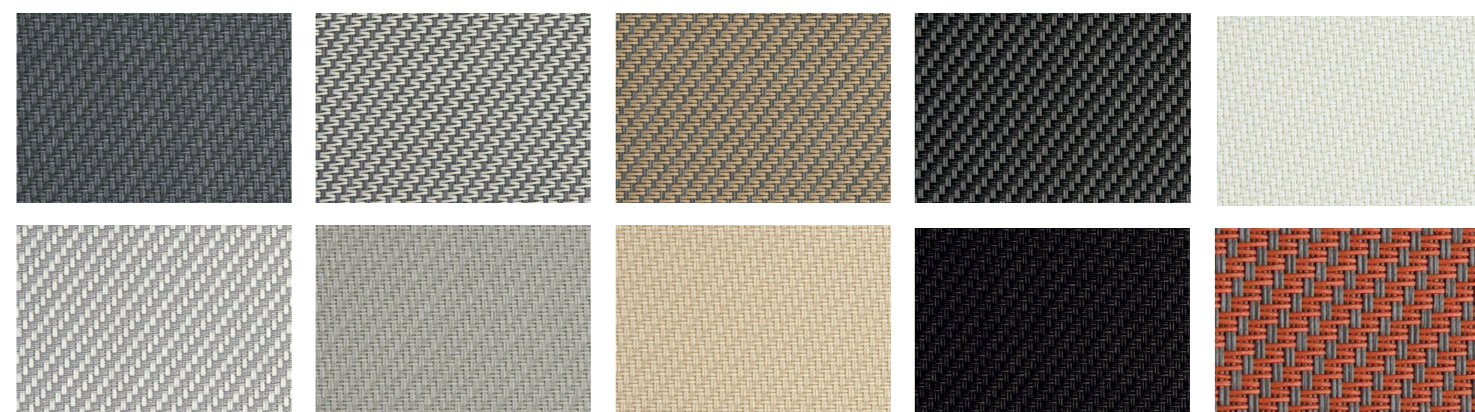



Střešní screenové rolety

... ochrana před sluncem

Střešní screenové rolety představují účinné řešení pro stínění pergol s prosklenou nebo polykarbonátovou střešou. Speciální screenová tkanina omezuje pronikání slunečního záření a pomáhá udržovat příjemnou teplotu v prostoru pod pergolou i během horkých letních dnů.

Rolety jsou navrženy pro instalaci do střešní konstrukce pergoly a díky kvalitnímu vedení zajišťují plynulý chod a spolehlivou funkci. Ovládání je řešeno motorickým pohonem Somfy, který umožňuje jednoduché ovládání pomocí dálkového ovladače nebo napojení na systém chytré domácnosti.

Moderní technické řešení, kvalitní materiály a elegantní design činí ze střešních screenových rolet ideální doplněk pergoly, který zvyšuje komfort při každodenním používání venkovního prostoru.



**výroba
na zakázku**



**lakujeme
na zakázku**

Online



Hlavní přednosti

- výběr až z 10 barev screenových textilií
- stabilní vedení látky díky ZIP systému v bočních lištách
- motorizace a ovládání Somfy s dálkovým ovladačem
- účinná ochrana před sluncem a přehříváním prostoru
- moderní design a perfektní integrace do konstrukce pergoly

Doporučené rozměry

- maximální šířka 4000 mm
- maximální návin 3000 mm



WPC terasová prkna

... exteriér s precizními detaily začíná u podlahy

Terasy jsou většinou místo, kde trávíte svůj volný čas. Ať už je to terasa u bazénu nebo venkovní terasa u domu, měla by navodit pohodovou atmosféru.

Pokud chcete, aby se Vám o terasu snadno pečovalo, jsou WPC terasy tou správnou volbou. Na rozdíl od běžných dřevěných terasových prken se WPC nemusí každý rok brousit nebo natírat. K vyčištění prken postačí umytí zahradní hadicí nebo vysokotlakým čističem a to na jaře a na podzim.

WPC materiál se také vyznačuje svou tvarovou stálostí, praskání v zimním mrazivém období nehrozí.

Prkna se snadno pokládají a jejich barva je v průběhu let do značné míry stálá bez vyblednutí.

e-shop



Hlavní přednosti

- odolnost vůči přírodním vlivům
- bezúdržbovost
- mechanicky vysoce odolný
- zdravotně nezávadný
- moderní design
- perfektní integrace do konstrukce pergoly
- snadná montáž

Terasové prkna a příslušenství

19DRTERZTEAK

WPC Terasové prkno
Gardin Natur
Zlatý Teak hladký / jemný



19DRTERAORECH

WPC Terasové prkno
Gardin Natur
Ořech Antik hladký / jemný



19DRTERSJEDLE

WPC Terasové prkno
Gardin Natur
Jedle stříbrná hladký / jemný



19DRTERWTEAK

WPC terasové prkno
Woody teak



19DRTERWSEDA

WPC terasové prkno
Woody šedá

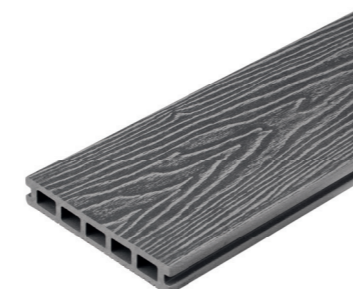

Příslušenství k pokládce

10D14545X

Podkladový hranol 45 x 45,
k WPC terasám Gardin Natur

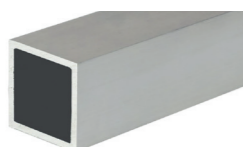

10D14747XX

Podkladový hranol 47 x 47,
k WPC terasám Gardin Natur

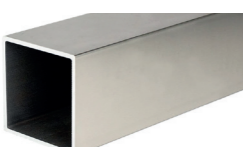

10D18040XX

Podkladový hranol 80 x 40, k
WPC terasám Gardin Natur

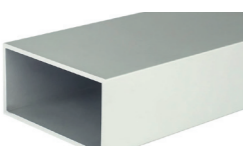

19D1PRIPZ

Podkladový hranol RELO N36,
k WPC terasám Gardin Natur



10D1RELRA

Ukončovací profil RELO RA,
23 - 26 mm



10D1RELL

RELO L konektor pro napojení
RELO N36



10D1LIGOS47

Klip LIGO S47 včetně vrtuů
UNIA 4,8 x 47 mm k WPC
terasám Gardin Natur



10D1LIGOS34

Klip LIGO S34 včetně vrtuů
UNIA 4,8 x 34 mm k WPC
terasám Gardin Natur



19DRK LZTEAK

WPC krycí lišta Gardin Natur
Zlatý Teak



19DRKZTEAK

WPC koncovka Gardin Natur
Zlatý Teak

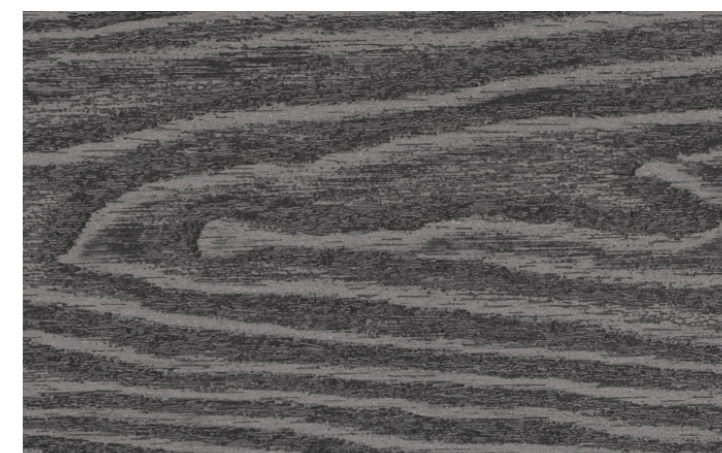





Žihla 992
73991 Jablunkov
Česká republika

+420 770 193 683
pergoly@salu.cz
www.salutec.cz